

DS x9 HD

**TFT-LCD displej v opěrce hlavy
se zabudovaným DVD přehrávačem**



Umožňuje přehrávat disky DVD, VCD, CD, MP3, MP4, CD-R a CD-RW

Uživatelská příručka

Upozornění k provozu zařízení

Přečtěte si pozorně všechna upozornění a instrukce, které jsou uvedeny v této příručce. Příručku si také uschovejte pro pozdější potřebu.

Z důvodu bezpečnosti silničního provozu nikdy nezapínejte, nesledujte ani neprovádějte nastavení přehrávače během řízení vozidla. V některých státech je tato činnost zakázána příslušnými předpisy.

Přehrávač obsahuje mnoho přesných elektrických součástek. Nezkoušejte přehrávač rozebírat ani jej opravovat. Mohlo by dojít k jeho nevratnému poškození.

Abyste předešli možnému úrazu elektrickým proudem nebo vzniku požáru, nevystavujte přístroj působení vody nebo nadměrné vlhkosti.

Uvnitř přístroje se může vyskytovat nebezpečné vysoké napětí. Přístroj nikdy nerozebírejte a nezkoušejte jej opravit. Opravu vždy přenechejte autorizovanému servisu.

Přístroj představuje laserové zařízení. Před jeho zapnutím si přečtěte uživatelskou příručku. Abyste předešli možnému poškození zdraví laserovým paprskem, nesnímejte nikdy kryt přístroje. Pokud by došlo k otevření krytu přístroje, mohlo by laserové záření poškodit nevratně váš zrak.

Časté zapínání a vypínání přístroje může zkrátit jeho životnost. Je proto vhodné nechat přístroj zapnutý resp. vypnutý minimálně 5 sekund.

Obsah

Možnosti displeje s DVD přehrávačem	3
Přehrávané typy disků	3
Definice pojmů	3
Informace k bezpečnému používání přehrávače	4
Vkládání baterie do dálkového ovládání	5
Displej, funkce tlačítek a zapojení	6
Montáž displeje	7
Dálkové ovládání	8
Základní funkce přehrávače	9
Funkce tlačítek dálkového ovládání	9
Přehrávání MP3 disků	13
Fotografie ve formátu JPEG	14
Možné problémy a jejich řešení	15
Technické parametry	16

Poznámka:



Monitory bez DVD přehrávače nedisponují funkcí přehrávání z USB a SD karty, FM a hrami.

Možnosti displeje s DVD přehrávačem

1. Snadná montáž
2. Zabudovaný DVD přehrávač
3. Zabudovaný a FM vysílač pro přenos zvuku
4. AV vstup a výstup
5. Podpora přehrávání z USB zařízení a SD karty
6. Nastavitelná vzdálenost opěrných trubek 14 – 18 cm je vhodná do většiny typů automobilů, průměr opěrných trubek lze nastavit v rozsahu 10 – 13 mm
7. Povrchová úprava z pravé nebo umělé kůže

Přehrávané typy disků

Přehrávač umožňuje přehrávat tyto typy disků:

Typ	Označení	Obsah	Velikost
Mp4	Mp4	Audio, video	12 cm / 8 cm
DVD		Video a audio (dynamický obraz)	12 cm / 8 cm
VCD		Video a audio (dynamický obraz)	12 cm / 8 cm
CD		Audio	12 cm / 8 cm
Mp3	Mp3	Audio	12 cm / 8 cm

Definice pojmů

Titul (Title)

Na discích DVD představuje titul film, doplňkové záznamy nebo hudební album. Každý titul má číslo, podle kterého jej lze snadno vyhledat.

Informace k bezpečnému používání přehrávače

Bezpečnost

Před připojením přehrávače k elektrickému rozvodu vozidla se ujistěte, že přehrávač vyžaduje stejné napětí, jako poskytuje elektrický rozvod vozidla.

Při připojování a odpojování přehrávače nikdy netahejte za přívodní kabel, ale vždy uchopte konektor na jeho konci.

Přehrávač využívá laserové záření, které je nebezpečné pro oči. Nikdy proto nesundávejte kryt přístroje. Pokud zařízení nefunguje správně, obraťte se na autorizovaný servis.

Umístění přístroje

Přehrávač lze skladovat při teplotách -30 až $+70^{\circ}$ C. Provozní teplota okolí by se měla pohybovat mezi -10 a $+55^{\circ}$ C.

Přístroj by neměl být využíván v prašném prostředí. Pokud se do zdířky pro vložení disku dostane prach, je možné využít čistící disk. Bližší informace o jeho použití naleznete v příslušné příručce.

Přístroj nesmí být vystaven působení vody nebo nadměrné vlhkosti. Dbejte, aby přístroj nespadnul nebo nebyl poškozen vnějším zásahem.

Pokud dojde k rychlé změně teploty nebo pokud je ve vozidle zapnuta klimatizace, může se optické čtecí zařízení v přehrávači vlivem kondenzace par zamlžit, což může následně ovlivnit kvalitu přehrávání. V tomto případě je zapotřebí z přehrávače vyjmout disk a přehrávač vypnout na dobu přibližně jedné hodiny.

Nečistoty z přehrávače lze odstranit jemným suchým hadříkem, případně lze využít speciální čistící prostředky, které jsou k tomuto účelu určeny.

Manipulace s disky

Nedotýkejte se nepotíštěné strany disku. Disk držte za okraj, aby na disku nezůstávaly otisky prstů.

Na disk nic nelepte.

Péče o disky

Disky uchovávejte v příslušných obalech.

Disky nevystavujte přímému slunečnímu světlu nebo zdroji tepla. Také by neměly zůstat ve vozidle, které stojí na přímém slunci, protože teplota ve vozidle může být značně vysoká.

Čištění disků

Otisky prstů a prach na discích mohou způsobit zhoršení kvality obrazu a zvuku. Disk lze před vložení do přehrávače otřít jemným hadříkem. Otření provádějte směrem od středu disku k jeho okraji. K čištění nepoužívejte alkohol, benzín, ani jiný chemický prostředek.



Vkládání baterie do dálkového ovládání

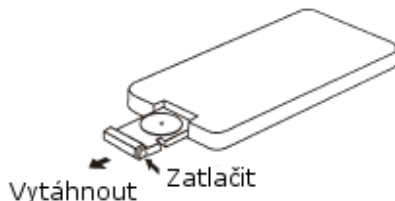

Pokud je zapotřebí vyměnit baterii v dálkovém ovládání, stiskněte příslušnou pojistku a zároveň vytáhněte držák baterie. Vložte novou baterii (označení CR2025) tak, aby kladný pól (+) směřoval vzhůru. Následně zasuňte držák i s baterií zpět.

Pokud si přejete ovládat přehrávač pomocí dálkového ovládání, je zapotřebí namířit na senzor dálkového ovládání, který je umístěn na přehrávači. Vzdálenost od přehrávač by měla být 60 cm až 5 m. Mezi ovládáním a přehrávačem nesmí být žádné překážky.

Pře běžném využívání dosahuje životnost baterie jednoho roku, následně je zapotřebí baterii vyměnit za novou.

Pokud nebudete dálkové ovládání delší dobu využívat, doporučujeme baterii vyjmout.

Před prvním použitím dálkového ovládání je zapotřebí vyjmout ochrannou fólii.

Upozornění

Baterie uchovávejte mimo dosah dětí. Baterii nelze znova nabít. Baterii nezkratujte, nerozebírejte a nevhazujte do ohně. Likvidaci baterie proveďte v souladu s platnými předpisy.

Displej, funkce tlačítek a zapojení

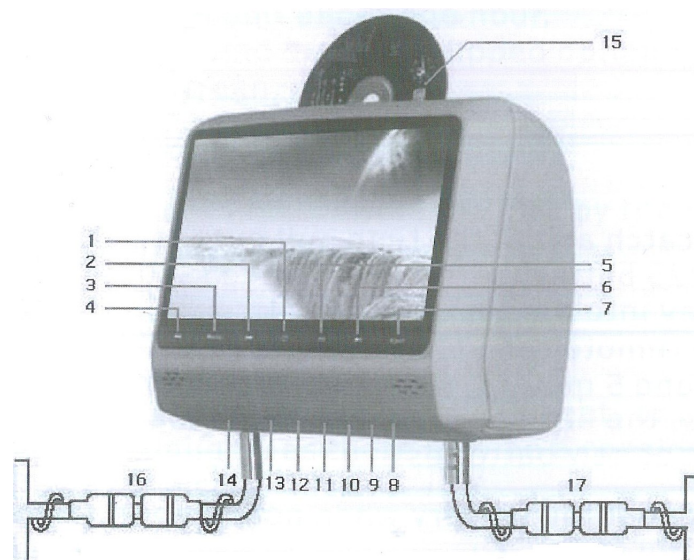

Červený vodič: +12 V

Černý vodič: Zem

Vstup

Žlutý konektor: Video

Bílý konektor: Audio L

Červený kon.: Audio R

Výstup

Žlutý konektor: Video

Bílý konektor: Audio L

Červený kon.: Audio R

1	Zapnout / vypnout	9	AV výstup
2	Rychlé přetáčení vpřed	10	AV vstup
3	MENU	11	Herní vstup 1
4	Rychlé přetáčení vzad	12	Herní vstup 2
5	DVD/AV	13	USB konektor
6	Přehrávat / pauza	14	Čtečka SD karet
7	Vysunout disk	16	Napájecí konektor - vstup
8	CL napáječ	17	AV výstup

Montáž displeje

1. Vysuňte originální opěrku hlavy ve vozidle.
2. Zasuňte opěrku s displejem.
3. Nastavte požadovanou šířku trubek do sedačky
4. Elektrické zapojení displeje je velmi jednoduché. Nejdříve připojte napájení +12 V k červenému vodiči a zem k černému vodiči. Dále připojte audio-video systém AV1/AV2 k přehrávači v opěrce. Vodiče je vhodné vést sedadlem, viz obrázek:

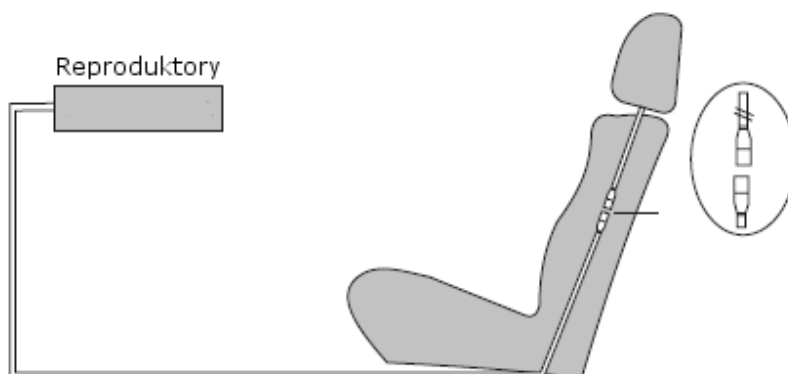

5. Zapněte přehrávač a zkontrolujte, zda funguje správně. V případě potřeby nastavte požadovaný režim.

Použití přídatných trubek

Pokud průměr otvorů v sedadle neodpovídá průměru opěrných trubek (12 mm), upravte jejich průměr pomocí těchto přídatných trubek.

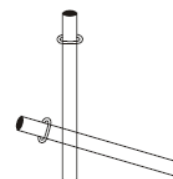

Dálkové ovládání

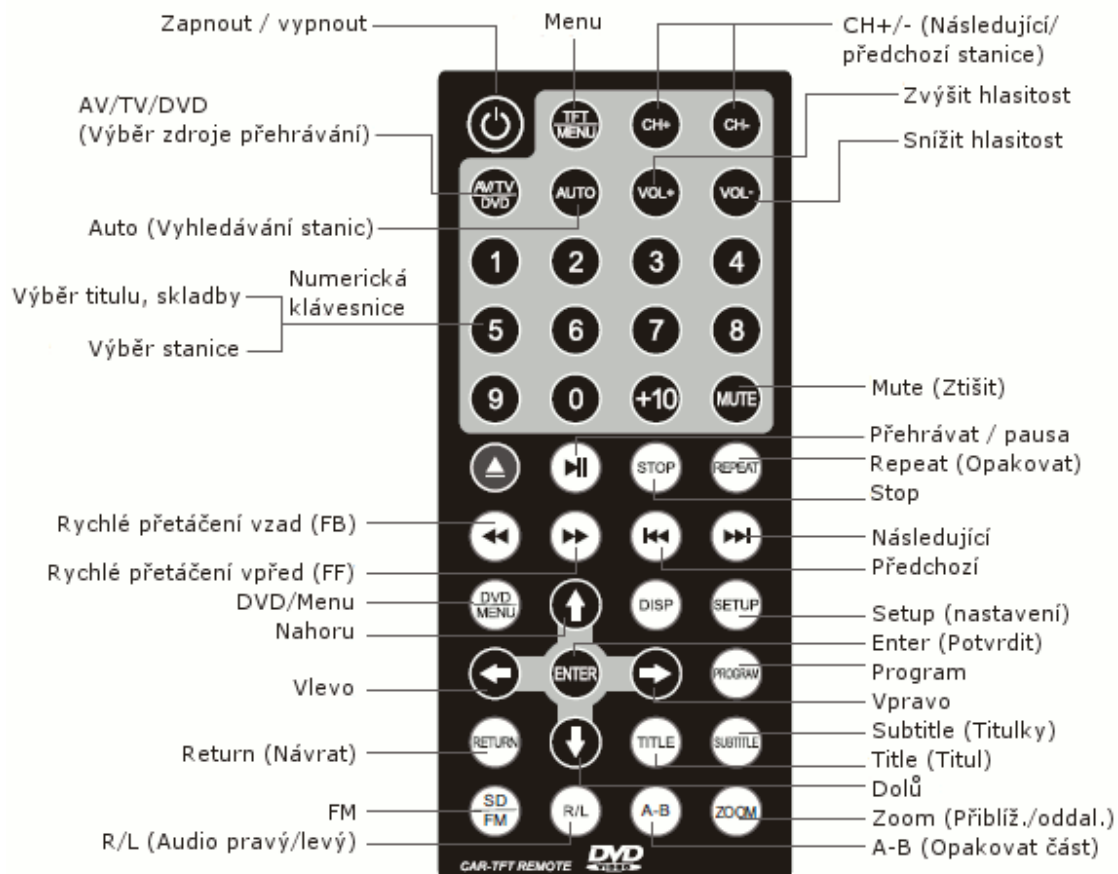

Základní funkce přehrávače

Před prvním zapnutím přehrávače zkontrolujte, zda je správně zapojen (viz předcházející kapitoly). Po zapnutí se objeví nabídka výběru zdroje signálu pro přehrávání:

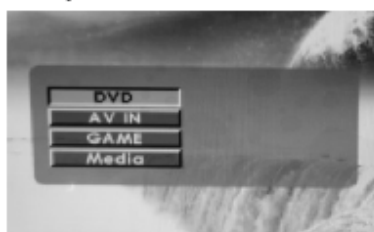

Pomocí kurzorových šipek lze v nabídce zvolit následující položky:

1. **DVD**: Přehrávání disku. Přehrávač rozeznává několik typů disků. Ikonka, která označuje daný typ, se objeví v levém horním rohu obrazovky.
2. **AV IN**: Zobrazení video signálu z připojeného externího zdroje.
3. **GAME**: Pokud je přehrávač vybaven funkcí hry, zobrazí se příslušná nabídka. V opačném případě se objeví modrá obrazovka.
4. **MEDIA**: Přehrávání z USB flash disku nebo SD karty. Pokud není ani jedno z těchto zařízení připojeno, objeví se na displeji oznámení **No media**.



Potvrzení výběru dané položky provedete stisknutím tlačítka **Enter**. Přehrávání začne automaticky. Pozastavit přehrávání je možné stisknutím tlačítka **▶||**. Opětovným stisknutím tohoto tlačítka přehrávání obnovíte. Přehrávání lze ukončit stisknutím tlačítka **STOP**.

Funkce tlačítek dálkového ovládání

◀◀ / ▶▶ Rychlé přetáčení vzad a vpřed

Během přehrávání DVD disku lze stisknutím tlačítka **◀◀** resp. **▶▶** spustit rychlé přetáčení vzad resp. vpřed. Každým stisknutím se rychlost přehrávání mění následovně:

2 x → 4 x → 8 x → 16 x → 32 x → ▶.

Do režimu normálního přehrávání se lze kdykoli vrátit stisknutím tlačítka **▶||**.

◀◀ / ▶▶ | Předchozí a následující záznam

Pomocí tlačítek ◀◀ resp. ▶▶ lze zvolit předchozí resp. následující kapitolu nebo skladbu.

Pokud je na disku zaznamenána jen jedna kapitola nebo skladba, nebude možné tuto funkci použít.

DVD/Menu

1. Přehrávání DVD: Po stisknutí tohoto tlačítka se zobrazí hlavní nabídka nebo nabídka titulů na vloženém disku.
2. Přehrávání VCD: Stisknutím dojde k zapnutí resp. vypnutí funkce PBC (při přehrávání DVD tato funkce není k dispozici).
3. Režim PBC ON: Návrat do hlavní nabídky pro výběr skladby.
4. Režim PBC OFF: Pomocí numerické klávesnice je možné zadat číslo požadované skladby.

TITLE/RETURN

1. Přehrávání DVD: Po stisknutí tohoto tlačítka se zobrazí nabídka dostupných titulů. Výběr požadovaného titulu lze provést kurzorovými šipkami nebo volbou čísla na numerické klávesnici.
2. Přehrávání VCD 2.0: Návrat do předchozí nabídky. Tuto funkci nelze využít v režimu PBC OFF.

DISP

Pomocí tlačítka **DISP** lze zobrazit uplynulý čas a čas do konce daného titulu nebo kapitoly. Po jednotlivých stisknutích tohoto tlačítka se zobrazují tyto údaje:

1. Přehrávání DVD

Po prvním stisknutí se objeví uplynulý čas daného titulu.

Title 03 / 10 Chapter 01 / 04 0:06:39

Druhým stisknutím zobrazíte čas do konce daného titulu.

Title 03 / 10 Chapter 01 / 04 0:37:34

Po třetím stisknutí se zobrazí uplynulý čas dané kapitoly.

Title 03 / 10 Chapter 01 / 04 0:07:16

Čtvrtým stisknutím zobrazíte čas do konce dané kapitoly.

Title 03 / 10 Chapter 01 / 04 0:03:26

Pátým stisknutím zobrazení ukončíte.

2. *Přehrávání VCD v režimu PBC ON*

Po prvním stisknutí se zobrazí uplynulý čas daného záznamu.

Title 00 / 10 Chapter 00 / 04

Druhým stisknutím zobrazíte čas do konce záznamu.

Title 03 / 10 Chapter 44 / 04

Následujícím stisknutím zobrazení ukončíte.

3. *Přehrávání VCD v režimu PBC OFF*

Po prvním stisknutí se zobrazí uplynulý čas daného záznamu.

Track 01 / 01 00 :04

Druhým stisknutím se zobrazí čas do konce daného záznamu.

Track 01 / 01 45 :04

Třetím stisknutím zobrazíte uplynulý čas celého disku.

Track 01 / 01 00 :24

Po čtvrtém stisknutí se na displeji zobrazí čas do konce celého disku.

Track 01 / 01 45 :24

Pátým stisknutím zobrazení ukončíte.

SUBTITLE - Titulky

Pokud je na vloženém DVD uloženo více jazykových verzí titulků, je možné zvolit požadovanou verzi stisknutím tlačítka **SUBTITLE**.

Pokud na vloženém DVD není tato funkce k dispozici, zobrazí se na displeji ikonka . Nastavení jazyka titulků bude platné jen pro vložený disk. Jazyk titulků je také možné změnit v nabídce daného DVD.

R/L



1. *Přehrávání DVD, které obsahuje více jazykových verzí*

Stisknutím tohoto tlačítka lze zvolit požadovanou jazykovou verzi.

2. *Přehrávání VCD*

Pokud disk obsahuje dvě jazykové verze, je možné vybrat požadovanou z nich. Dále je možné zvolit zvuk zprava, zleva nebo stereo.

A-B – Opakování daného úseku

Při přehrávání DVD nebo VCD disku lze jedním stisknutím tlačítka **A-B** zapnout opakování dané kapitoly (na displeji se zobrazí ikonka  **A**). Druhým stisknutím zapnete opakování požadovaného úseku (na displeji se objeví ikonka  **AB**). Třetím stisknutím opakování ukončíte.

ZOOM - Přiblížit

Během přehrávání si můžete pomoci tohoto tlačítka přiblížit nebo naopak oddálit obraz. Tato funkce má celkem 6 úrovní: 3 pro zvětšení obrazu a 3 pro jeho zmenšení. Funkce zoom se mění s každým stisknutím tohoto tlačítka. Nejdříve se obraz zvětší 2 x, poté 3 x a dále 4 x. Dalším stisknutím tlačítka se obraz naopak zmenšuje na 1/2, 1/3 a 1/4. Sedmým stiskem tlačítka se vrátíte do režimu normálního přehrávání.

REPEAT - Opakovat

Stiskem tlačítka **REPEAT** můžete zapnout různé režimy opakování.

1. Přehrávání DVD

Prvním stisknutím tohoto tlačítka zapnete opakování právě přehrávané kapitoly, druhým stisknutím opakování daného titulu, třetím stisknutím opakování celého disku a čtvrtým stisknutím funkci opakování vypnete.

2. Přehrávání VCD v režimu PBC OFF

Prvním stisknutím tohoto tlačítka zapnete funkci opakování právě přehrávané skladby, druhým stisknutím opakování celého disku a dalším stisknutím funkci opakování vypnete.

Kurzorové šipky

Pomocí kurzorových šipek lze snadno vybrat požadovanou položku ve zobrazených nabídkách (výběr titulu, nastavení, atp.).

Při přehrávání lze tlačítka ◀◀ a ▶▶ spustit rychlé přetáčení vzad resp. vpřed.

PROGRAM – Přehrávání v daném pořadí

Po stisknutí tlačítka **PROGRAM** je možné zadat čísla titulů, kapitol nebo skladeb, které si přejete přehrávat v daném pořadí.

Pomocí kurzorových šipek zvolte záznam, kterým má přehrávání začít.

Ukončit přehrávání záznamů v naprogramovaném pořadí je možné stisknutím tlačítka **PROGRAM** a následně **REPEAT**.

MUTE - Ztišit

Stisknutím tlačítka **MUTE** ztišíte zvuk, opětovným stisknutím zvuk obnovíte.

SD/FM

Stisknutím tohoto tlačítka je možné zvolit frekvenci pro přenos zvuku. Přehrávač umožňuje vysílat na frekvenci 87,7 a dále v rozsahu 87,9 až 89,1 MHz.

V režimu AV IN bude zvuk přenášen pouze zabudovaným reproduktorem.

AV/DVD

Pomocí tlačítka **AV/DVD** lze přepínat mezi režimy přehrávání z DVD a přehrávání z externího zdroje video signálu (AV). Pokud zvolený zdroj není k dispozici, objeví se modrá obrazovka.

Pokud vypnete přehrávač v režimu AV, bude při dalším zapnutí spuštěn opět výchozí režim DVD.

TFT/MENU

Nastavení jasu (Brightness), kontrastu (Contrast), barvy (Color), VOL, invertování obrazu (Invert LCD) a vysílání zvuku na FM (FM OFF/ON).

1. Pomocí tlačítka **TFT/MENU** zvolte požadovanou položku k nastavení.
2. Nastavte hodnotu této položky pomocí tlačítek + a -.
3. Opětovným stisknutím se vrátíte do základní nabídky nastavení a provedené úpravy budou automaticky uloženy.



Položka RESET umožňuje obnovit tovární nastavení přehrávače.

SETUP

Po stisknutí tlačítka **SETUP** se zobrazí nabídka nastavení přehrávače. Nabídka je rozdělena na tři podnabídky: obecné nastavení (General setup), nastavení hesla (Password setup) a nastavení preferencí (Preference setup). Poslední položka **Exit** umožňuje nabídku ukončit.

Postup nastavení požadované položky:

Po stisknutí tlačítka **SETUP** zvolte kurzorovými šipkami požadovanou položku v nabídce. Stisknutím **ENTER** svou volbu potvrďte. Nastavte zvolenou položku a opětovným stisknutím **SETUP** nabídku ukončete.

Přehrávání MP3 disků

Skladby ve formátu MP3 lze přehrávat ve třech režimech: seznam (List mode), naprogramované pořadí (Program mode) a normální režim (Normal mode). Požadovaný režim lze nastavit pomocí tlačítka **REPEAT**, pokud je přehrávání zastaveno.

Přehrávání disku

Po vložení disku začne automaticky jeho přehrávání v normálním režimu.

Pomocí kurzorových šipek nebo na numerické klávesnici lze v otevřené nabídce zvolit požadovanou položku.

Stisknutím tlačítka ►|| zahájíte přehrávání.

Přehrávání zastavíte stisknutím tlačítka **STOP**. Následně lze kurzorovou šipkou zvolit jinou podnabídku.

Další funkce

Při přehrávání MP3 disku nebo audio CD lze ovládat funkce ztišit (Mute), nastavení hlasitosti a výběr předchozí a následující skladby přímo z čelního panelu přehrávače.

Fotografie ve formátu JPEG

Přehrávač umožňuje zobrazit fotografie ve formátu JPEG, které jsou uloženy na CD disku. V současné době je formát JPEG nejpoužívanějším formátem k záznamu fotografií.

Po vložení disku s fotografiemi se na displeji zobrazí zpráva o načítání.

Po úspěšném načtení je možné provést výběr požadovaného alba nebo fotografie zadáním příslušného čísla na numerické klávesnici.

Výběr pomocí nabídky disku

Po vložení disku se na displeji zobrazí zpráva o načítání. Následně se objeví hlavní nabídka, ve které lze zvolit požadovanou položku pomocí kurzorových šipek. Potvrzení dané položky provedte stisknutím ►||.

Při prohlížení fotografického alba lze kurzorovými šipkami zvolit požadovanou fotografii a její zobrazení spustit tlačítkem ►||.

Předchozí a následující fotografii vyberete také pomocí kurzorových šipek (pokud je prohlížení fotografií vypnuto).

Předcházející nabídku lze zvolit výběrem položky **File**. Následně opět stiskněte ►||.

Možné problémy a jejich řešení

Zvuk není slyšet nebo je jeho kvalita špatná

Zkontrolujte připojení přehrávače k reproduktorům a ostatní elektrická zapojení.

Zkontrolujte nastavení zvuku (Audio setup).

Pokud je zvuk vysílán na FM, nastavte přijímanou frekvenci tak, aby odpovídala frekvenci vysílané přehrávačem.

Není vidět obraz

Zkontrolujte elektrická zapojení.

Zkontrolujte režim přehrávání.

Zkontrolujte, zda není displej vypnutý.

Špatná kvalita obrazu

Barvy nejsou správně nastaveny. Proveďte správné nastavení barev příslušné nabídky.

Zkontrolujte, zda-li není vložený disk poškrábaný.

Přehrávač nefunguje nebo se zobrazuje oznámení *No disc*

Zkontrolujte, zda je do přehrávače vložen disk.

Zkontrolujte, zda není disk vložen obráceně. Měl by být umístěn lesklou stranou dolů.

Disk může být zašpiněn, zkuste jej vyčistit.

V přehrávači mohla kondenzovat vlhkost. Vyjměte disk, přehrávač vypněte a počkejte přibližně jednu hodinu.

Přehrávač odpojte od napájení a opět jej připojte.

Dálkové ovládání nefunguje

Mezi dálkovým ovládáním a přehrávačem je překážka.

Dálkové ovládání nemíří na senzor dálkového ovládání na přehrávači.

Baterie v dálkovém ovládání je vybitá. Vyměňte ji za novou.

Pokud výše uvedené rady nepomohou vyřešit problémy s přehrávačem, obraťte se na prodejce nebo autorizovaný servis.

Technické parametry

Typ displeje	TFT-LCD
Velikost displeje	9 palců (16:9
Rozlišení displeje	800 x 480 RGB
Teplota	Provozní teplota -10 až +55° C, teplota skladování -30 až +75 °C
Podsvícení	LED
Jas	350 cd/m ²
Systém barev	PAL, NTSC, Automatický výběr
Formáty disků	Mp4, DVD, VCD, CD, Mp3, CD-R, CD-RW, DVD-R, DVD-RW, DVCD
Rozlišení	> 500
Signál/šum	> 90 dB
Izolace	> 65 dB
Audio vstup/výstup	1,6 V ± 20%
Video vstup/výstup	1 V _{p-p} ± 20%
Napájení	12 V DC
Příkon	< 12 W

Výrobce si vyhrazuje právo měnit design a parametry výrobku bez předchozího upozornění.